



Содержание

Автоматические выключатели, устройства дифференциального тока, вспомогательные элементы и аксессуары	10/3
Приборы защиты	10/9
Приборы управления	10/13
Приборы контроля	10/17
Измерительные приборы	10/23
Другие дополнительные приборы	10/31



Габаритные размеры

Автоматические выключатели,
устройства дифференциального
тока, вспомогательные элементы
и аксессуары

Содержание

Автоматические выключатели	10/4
Устройства дифференциального тока.	10/6
Вспомогательные элементы и аксессуары	10/7

Габаритные размеры

Автоматические выключатели

Модульные автоматические выключатели S 230 R, S 260, S 270, S 280 и S 290

Размеры в мм

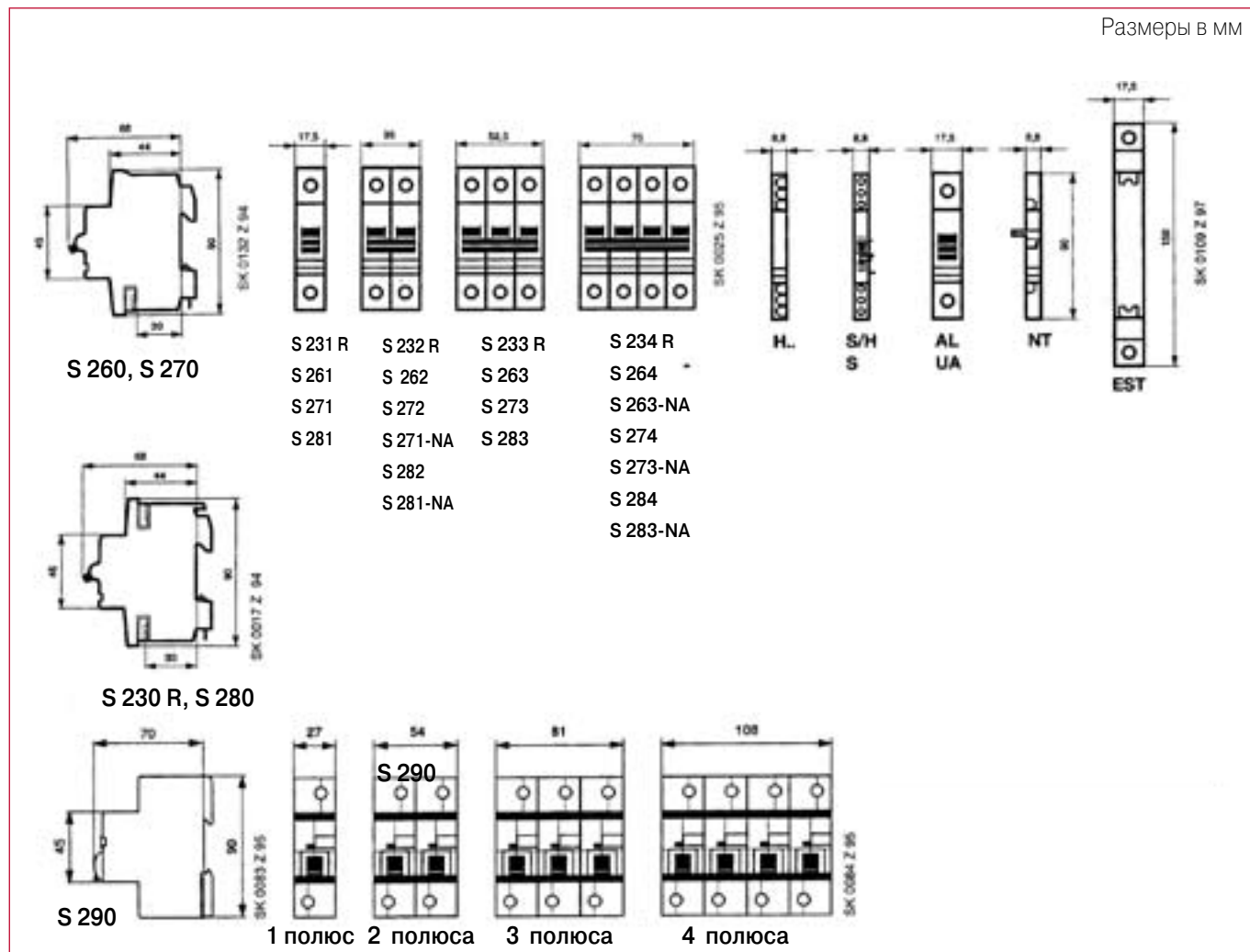

Габаритные размеры

Автоматические выключатели

S 500

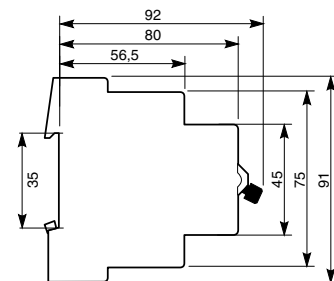
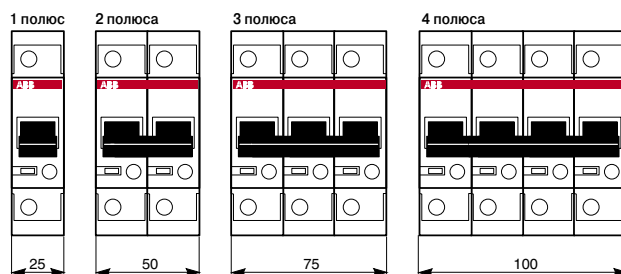

F 360 - F 370 - F 390 - F 660 In = 80...100A

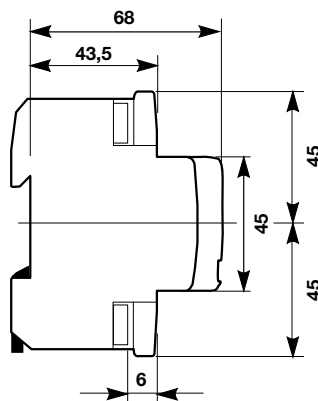
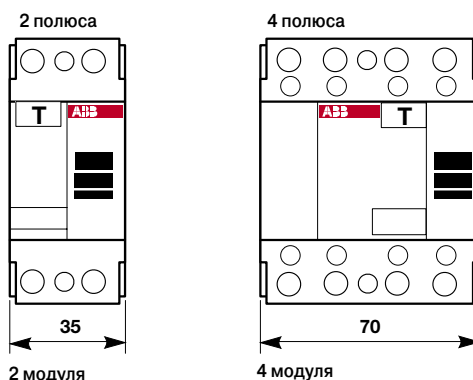

F 360 AR - F 370 AR - F 390 AR

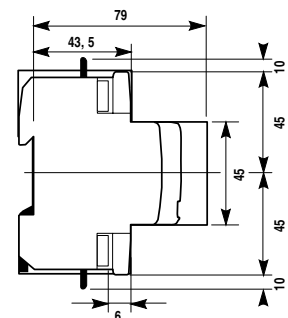
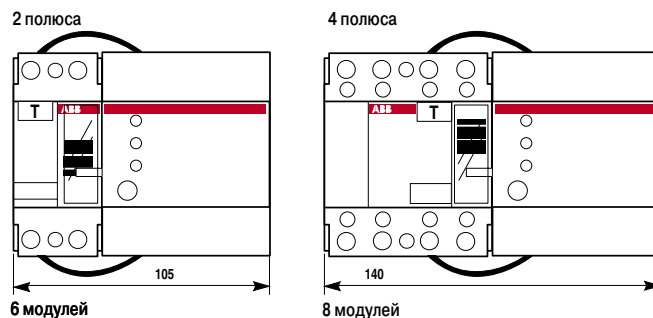

Габаритные размеры

Устройства дифференциального тока



DS 941 - DS 951 - DS 971

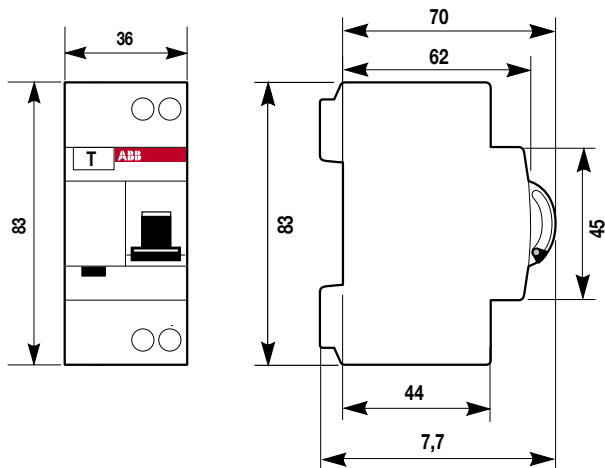

DS 642 - DS 650 - DS 670 - DS 751

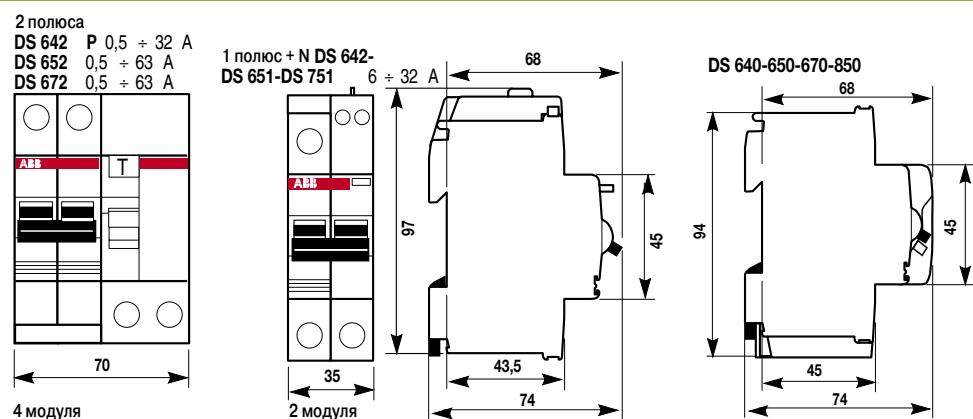

2 полюса
DS 852 V ARIMA T
10 - 15 - 20 A

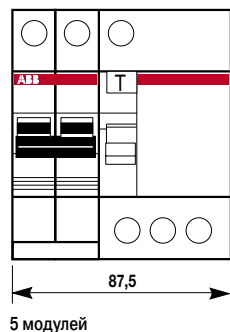

4 полюса
DS 654 0,5 ÷ 25 A
DS 674 0,5 ÷ 25 A

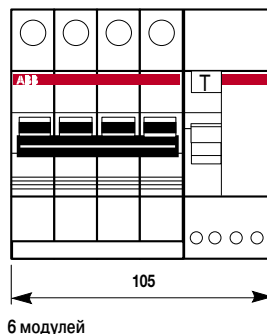

4 полюса (7 модулей) DS 654 32 ÷ 40 A, DS 674 32 ÷ 40 A
4 полюса (8 модулей) DS 654 50 ÷ 63 A, DS 674 50 ÷ 63 A

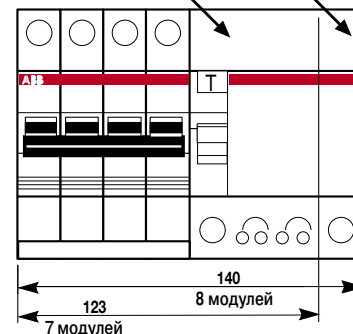

Габаритные размеры

Вспомогательные элементы и аксессуары



Вспомогательные элементы для ряда DS9..

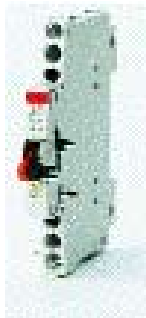
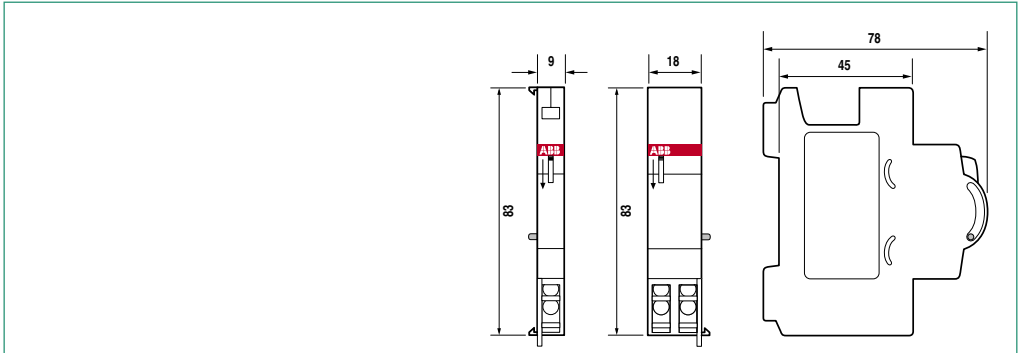

Вспомогательные элементы для ряда S2..

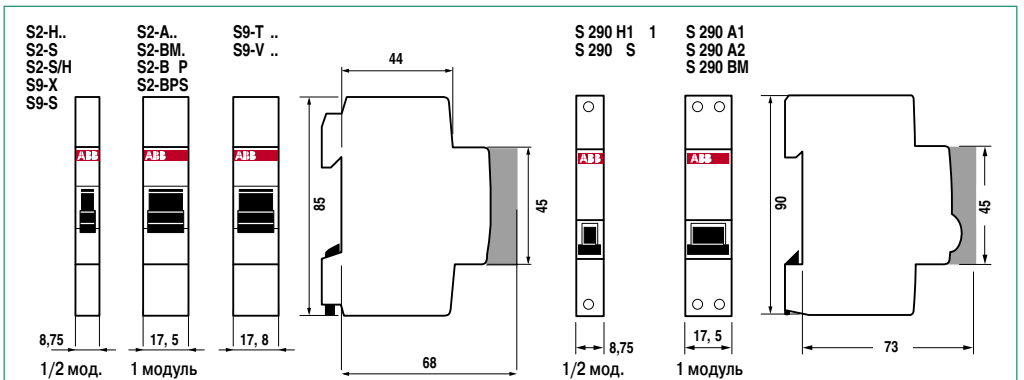

Вспомогательные элементы для ряда S 500 – F 500

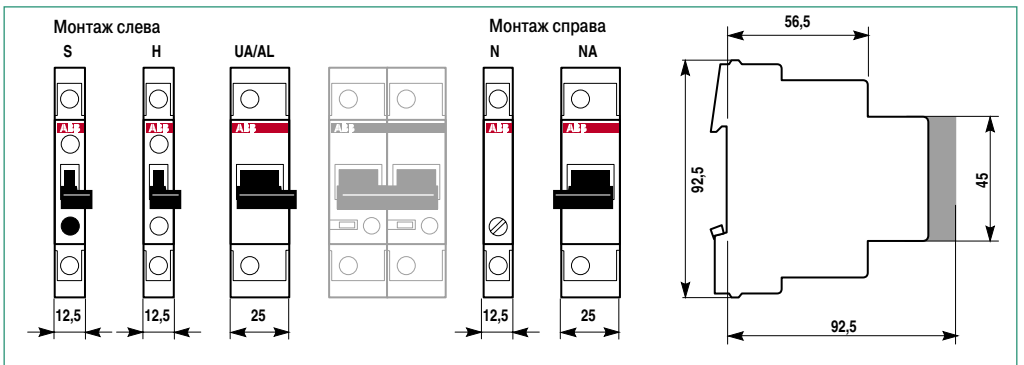

Моторный привод

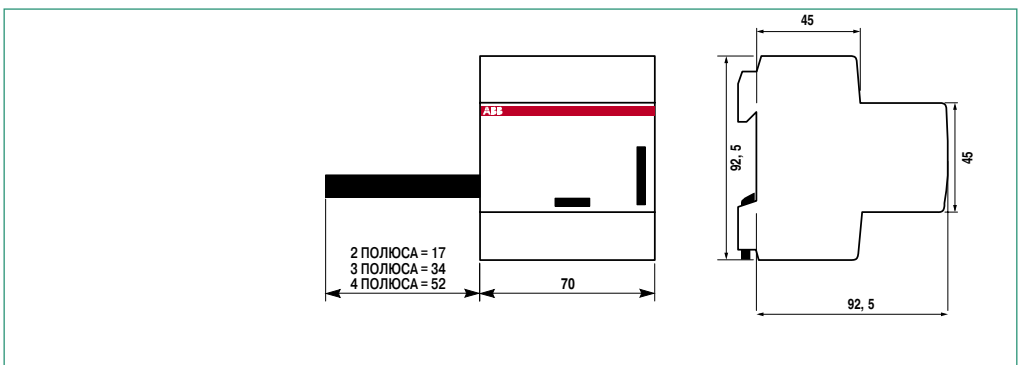

10

Габаритные размеры

Вспомогательные элементы и аксессуары

Вспомогательные элементы для ряда F 3.. – F 6..

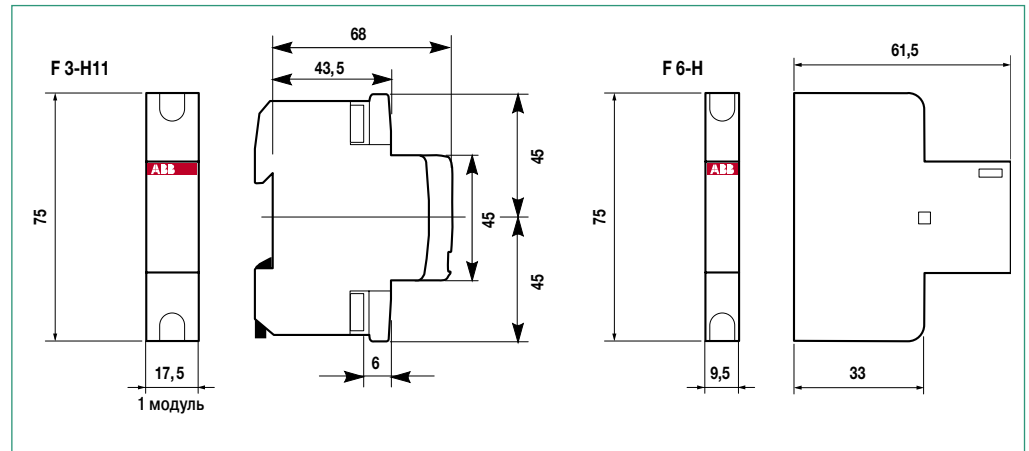



Содержание

Реле дифференциального тока RD2	10/10
Держатели предохранителей E 930	10/11

Габаритные размеры

Приборы защиты

Реле дифференциального тока RD2 и тороидальные трансформаторы

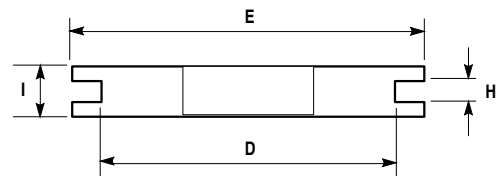
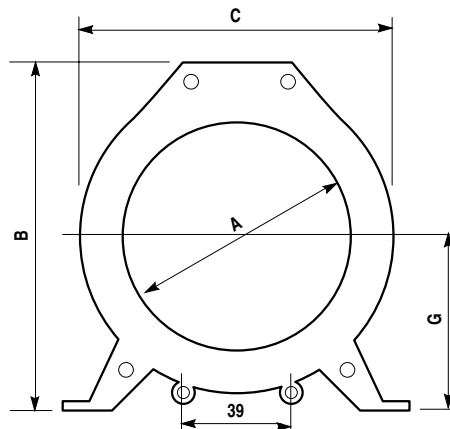
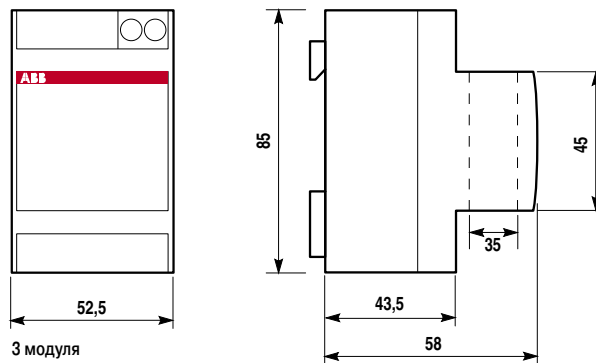
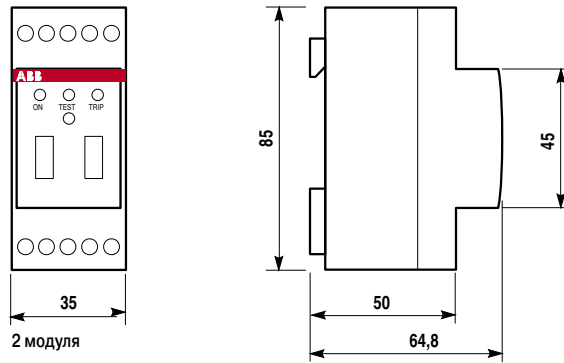

Тип	A	B	C	D	E	G	H	I
TR 35	35	83	73	92	100	40	6	28
TR 60	60	112	98	116	125	55	6	28
TR 80	80	132	115	136	146	65	6	28
TR 110	110	158	148	188	178	78	6	28
TR 210	210	315	305	310	325	155	8.5	45
TR 210A	210	315	305	310	325	155	8.5	45+30

Габаритные размеры

Приборы защиты

Держатели предохранителей E 930

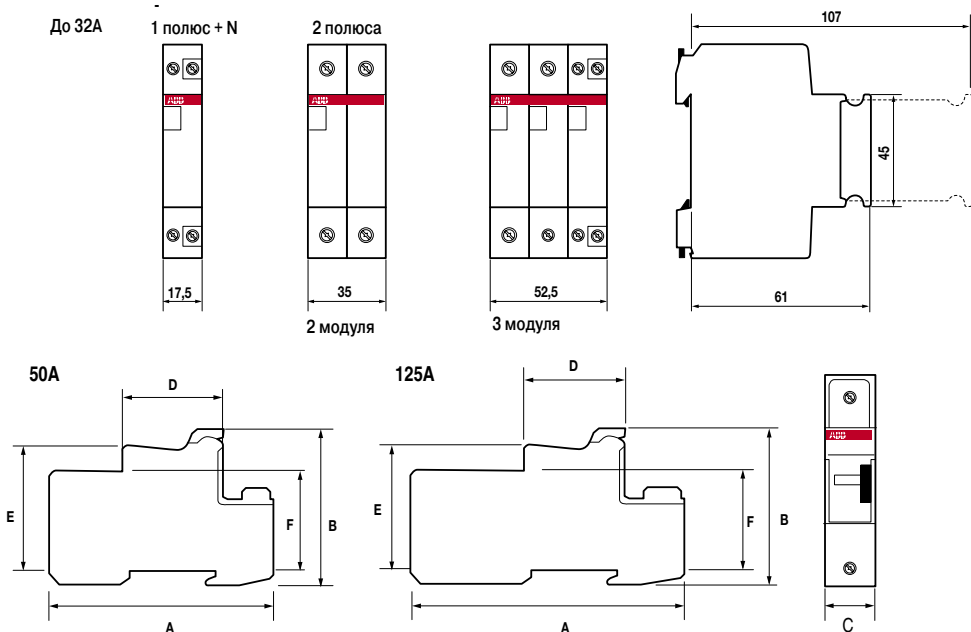

Тип	Кол. пол.	Разм. предохранителя	A	В/В откр.	C	D	E/Е откр.	F
E 931/20-32	1	8.5 x 31.5 (32A: 10.3 x 38)	83	72/107	17.5	45	65/102	44
E 931N/20-32	1+N	8.5 x 31.5 (32A: 10.3 x 38)	83	72/107	17.5	45	65/102	44
E 932/20-32	2	8.5 x 31.5 (32A: 10.3 x 38)	83	72/107	35	45	65/102	44
E 933/20-32	3	8.5 x 31.5 (32A: 10.3 x 38)	83	72/107	52.5	45	65/102	44
E 933N/20-32	3+N	8.5 x 31.5 (32A: 10.3 x 38)	83	72/107	52.5	45	65/102	44
E 931/50	1	14 x 51	107	76/104	21	45	60	50
E 931N/50	1+N	14 x 51	107	76/104	42	45	60	50
E 932/50	2	14 x 51	107	76/104	42	45	60	50
E 933/50	3	14 x 51	107	76/104	63	45	60	50
E 933N/50	3+N	14 x 51	107	76/104	84	45	60	50
E 931/125	1	22 x 58	124	76/104	35	45	60	50
E 931N/125	1+N	22 x 58	124	76/104	70	45	60	50
E 932/125	2	22 x 58	124	76/104	70	45	60	50
E 933/125	3	22 x 58	124	76/104	105	45	60	50
E 933N/125	3+N	22 x 58	124	76/104	140	45	60	50



Содержание

Рубильники E 240 - E 270	10/14
Кнопочные выключатели и индикаторные лампы E 220	10/14
Выключатели E 220	10/14
Реле установочное E 259	10/15
Реле электромеханическое блокировочное E 250	10/15
Реле электронное блокировочное E 260	10/15

Габаритные размеры

Приборы управления

Рубильники E 240 - E 270

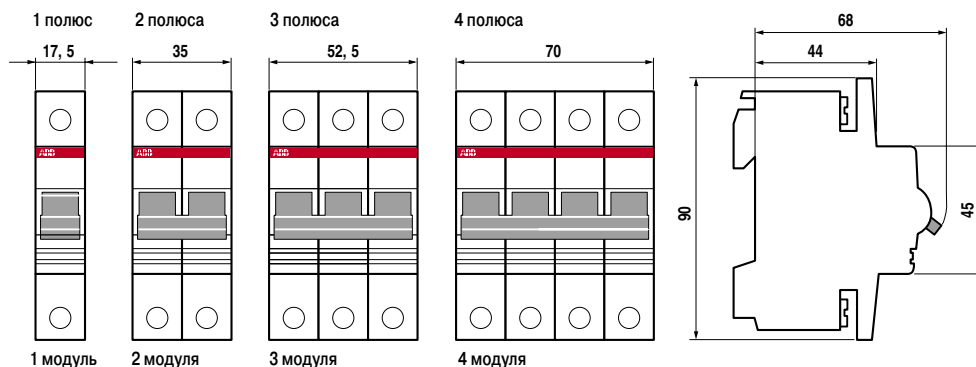

Кнопочные выключатели и индикаторные лампы E 220

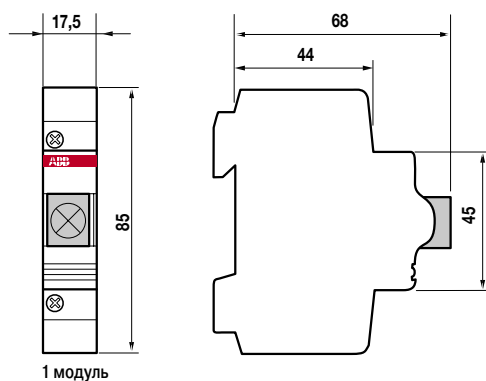

Выключатели E 220

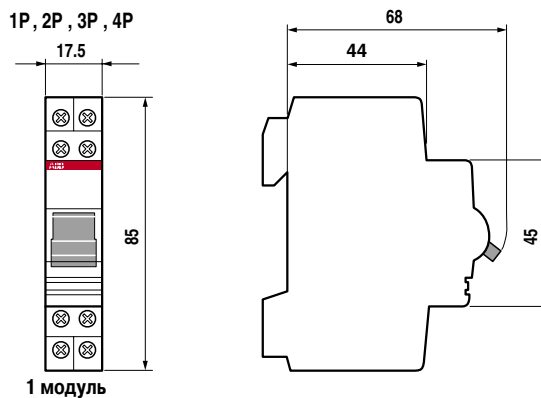

Габаритные размеры

Приборы управления

Реле установочное E 259

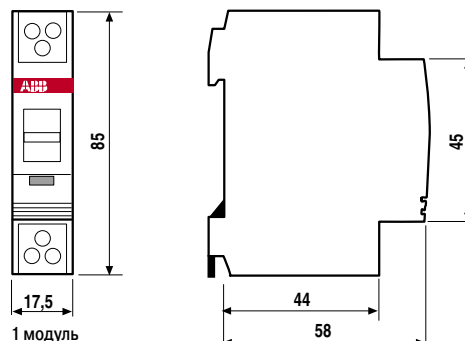

Реле электромеханическое блокировочное E 250

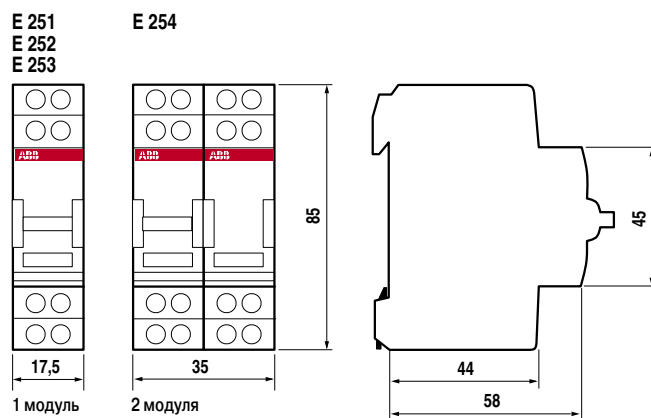

Реле электронное блокировочное E 260

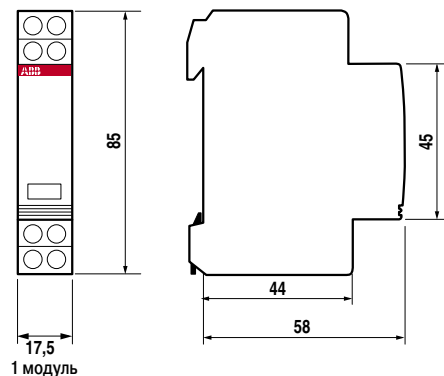



Содержание

Электромеханические реле времени ATS	10/18
Цифровые реле времени DTS	10/18
Реле времени для лестничных клеток E 232	10/19
Реле уровня освещенности TWS-1 с датчиком	10/19
Реле контроля фаз SQZ3	10/20
Реле управления нагрузкой LSS1/2	10/20
Аварийный сигнализатор E 228 WM	10/21
Реле максимального/минимального тока и напряжения	10/21

Габаритные размеры

Приборы контроля

Электромеханические реле времени ATS

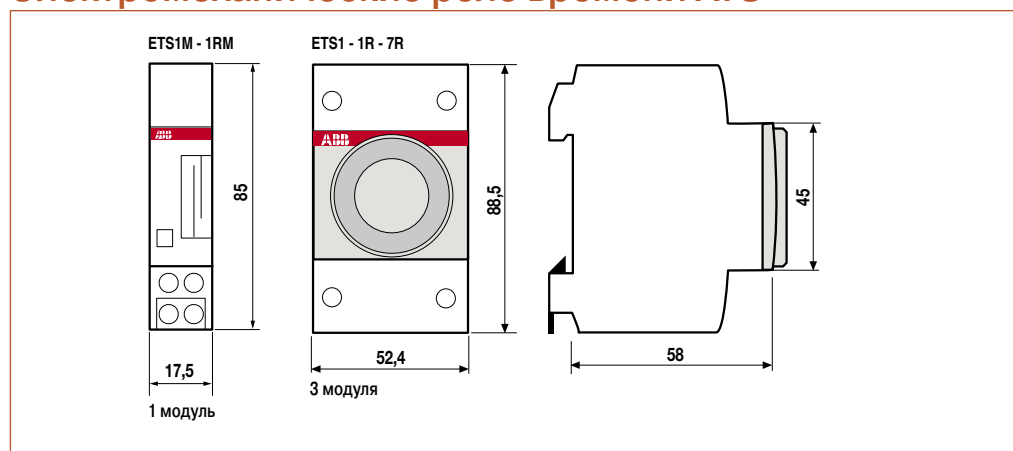

Цифровые реле времени DTS

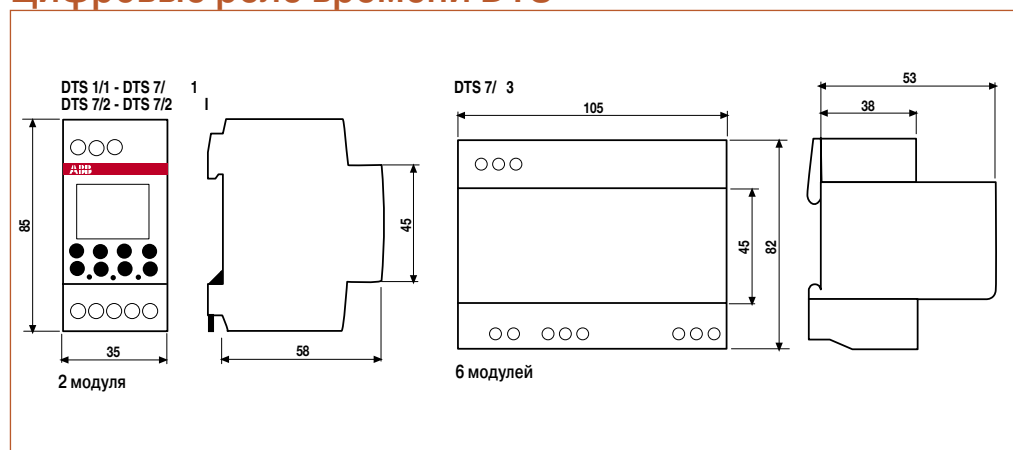

Габаритные размеры

Приборы контроля

Реле времени для лестничных клеток E 232

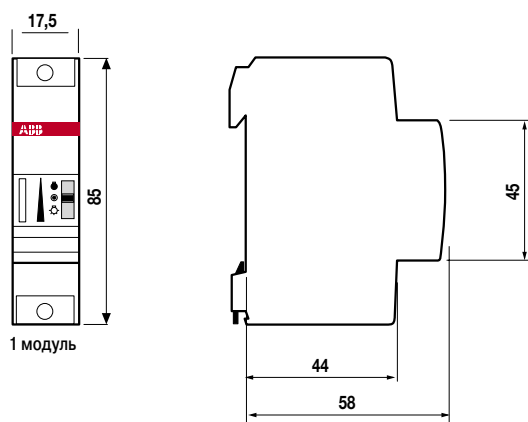

Реле уровня освещенности TWS-1 с датчиком

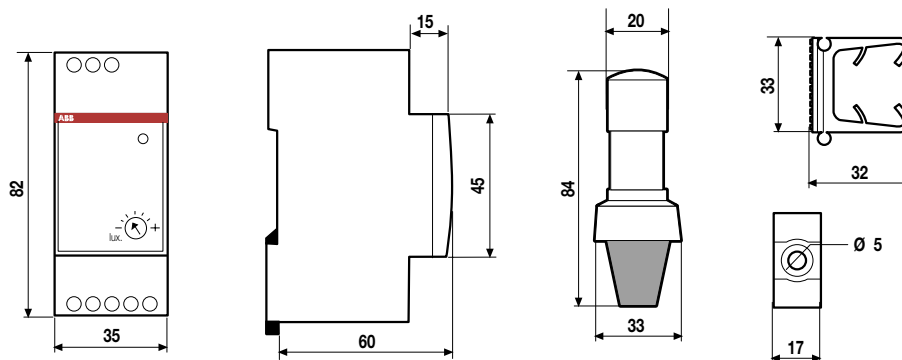

Габаритные размеры

Приборы контроля

Реле контроля фаз SQZ3

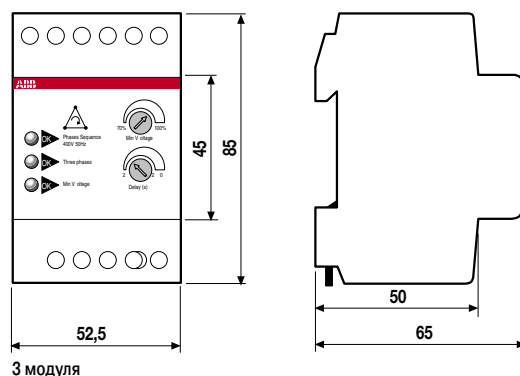

Реле управления нагрузкой LSS1/2

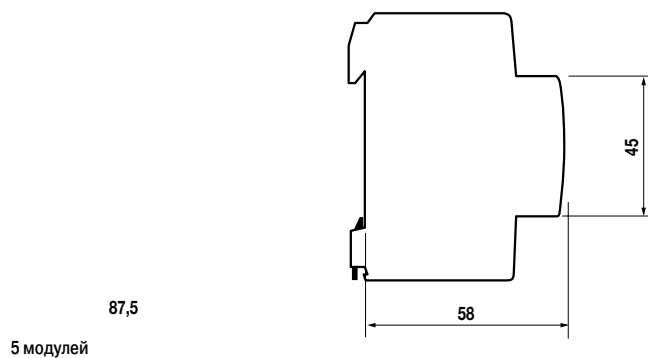

Габаритные размеры

Приборы контроля

Аварийный сигнализатор E 228 WM

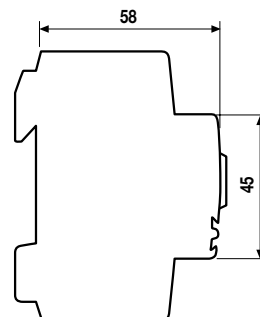
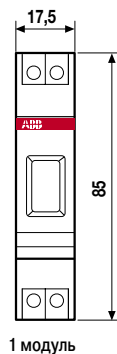

Реле максимального/минимального тока и напряжения

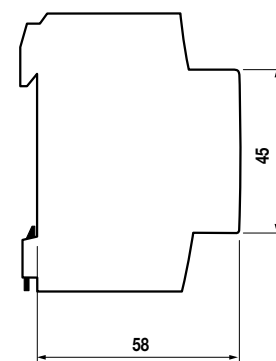
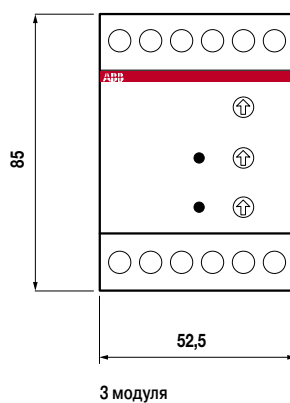



Содержание

Аналоговые измерительные приборы	10/24
Цифровые измерительные приборы VLM-D, AMT-D	10/24
Измерительные коммутаторы MCV – MCA	10/24
Шунты постоянного тока	10/25
Трансформаторы тока	10/26

Габаритные размеры

Измерительные приборы

Аналоговые измерительные приборы

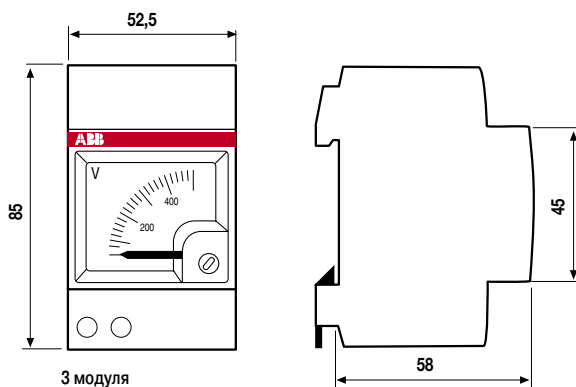

Цифровые измерительные приборы VLM-D, АМТ-D

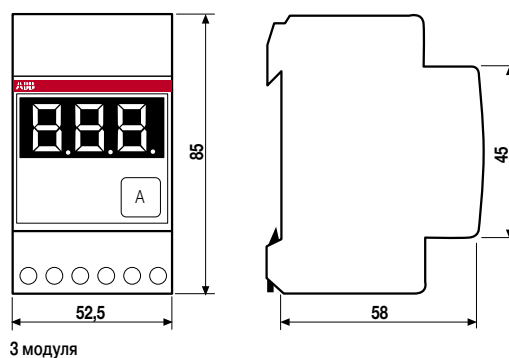

Измерительные коммутаторы MCV – MCA

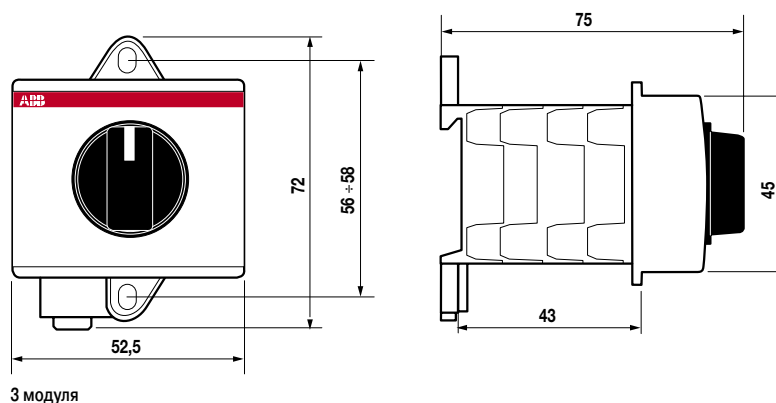

Габаритные размеры

Измерительные приборы

Трансформаторы тока

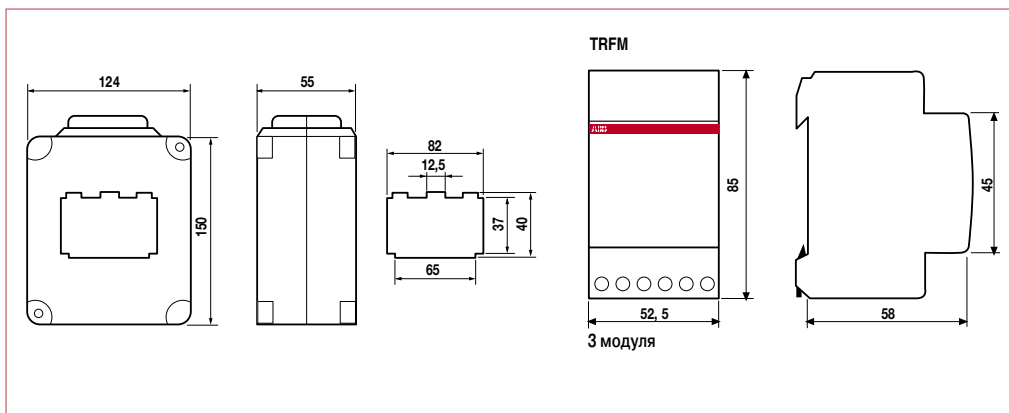

Шунты постоянного тока

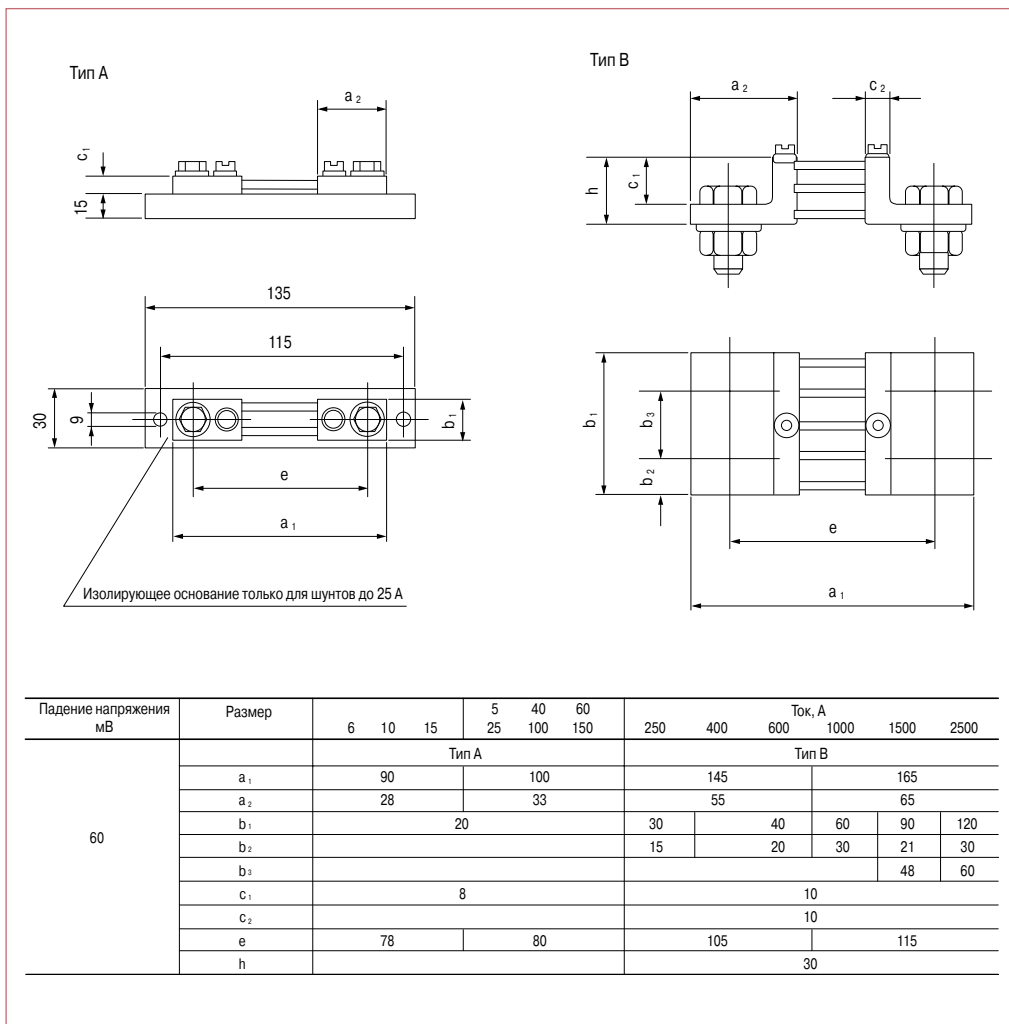

Габаритные размеры

Измерительные приборы

Трансформаторы тока со встроенной первичной обмоткой

СТА (5А...25А)

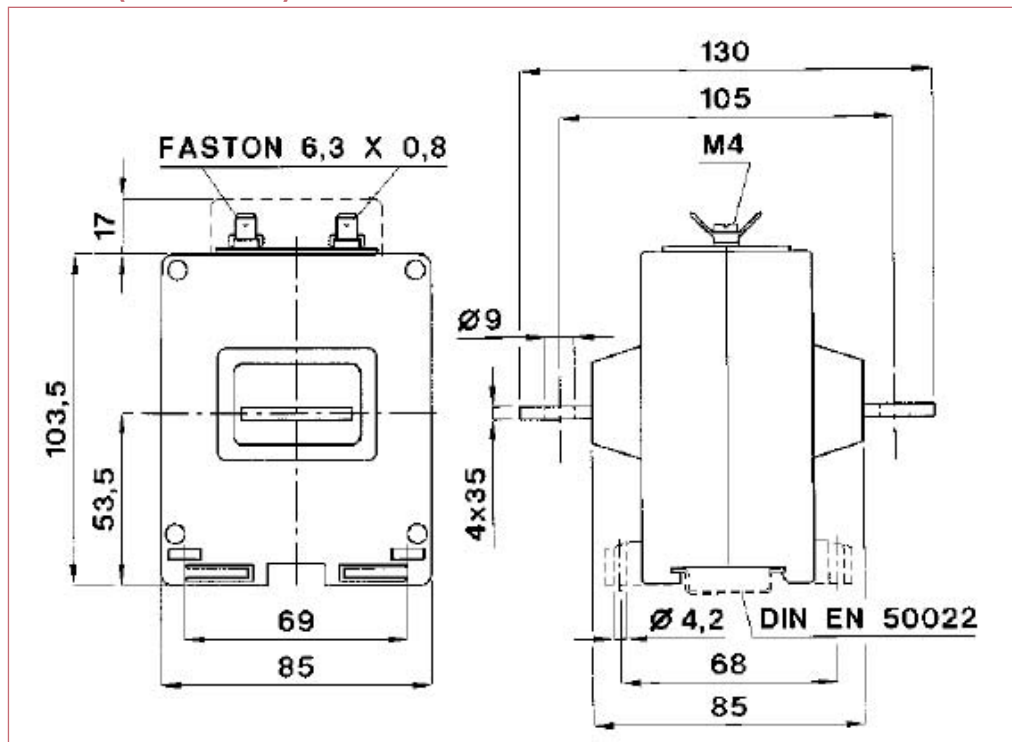

СТА (40А...100А)



Габаритные размеры

Измерительные приборы

Трансформаторы тока проходного типа



СТ1

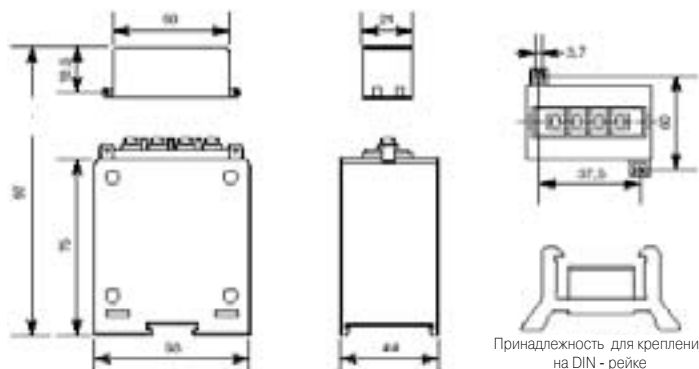

СТ2

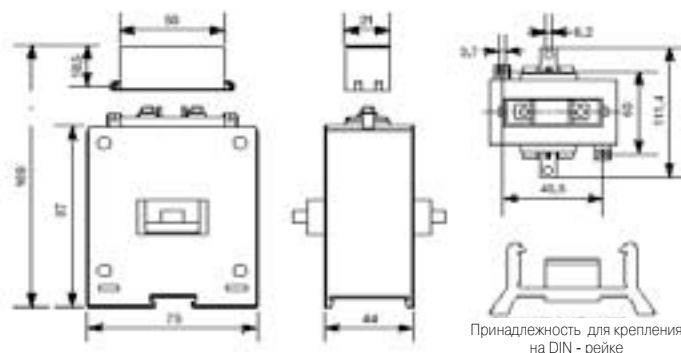

СТ3

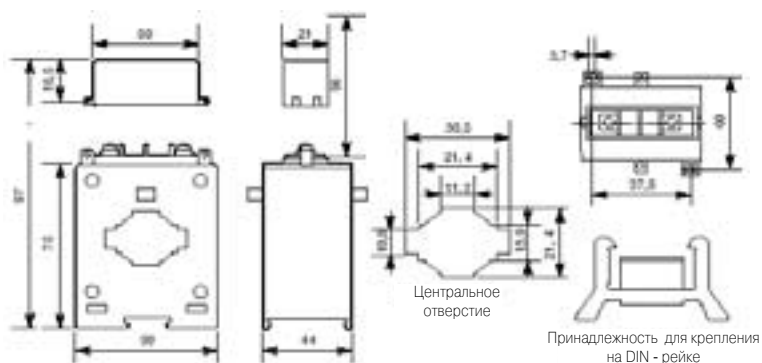

Габаритные размеры

Измерительные приборы



СТ4

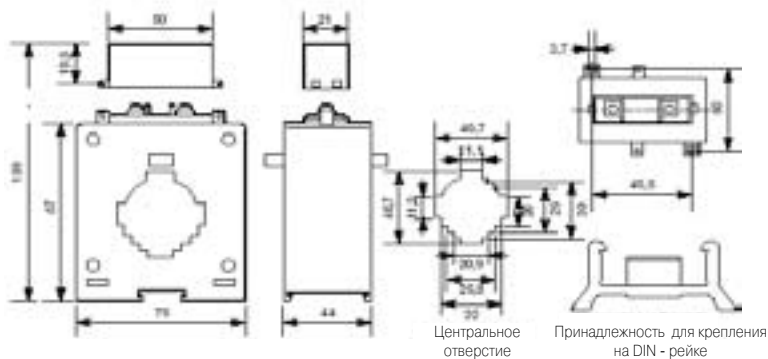

СТ5

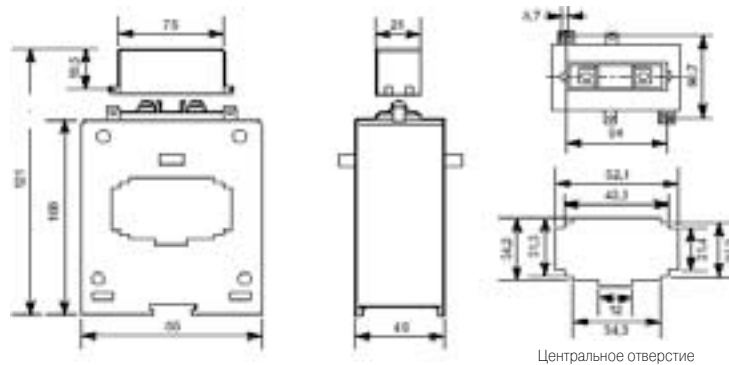

СТ6

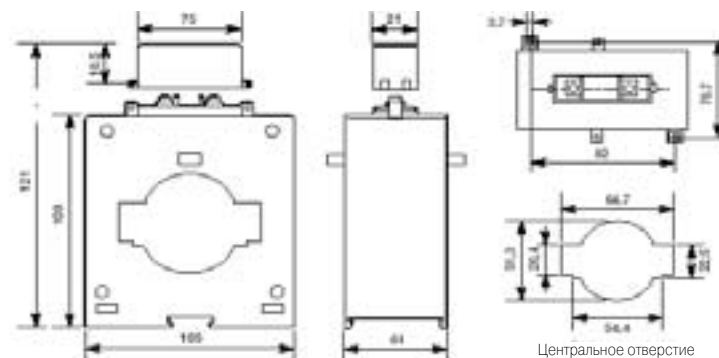

10

Габаритные размеры

Измерительные приборы



CT8

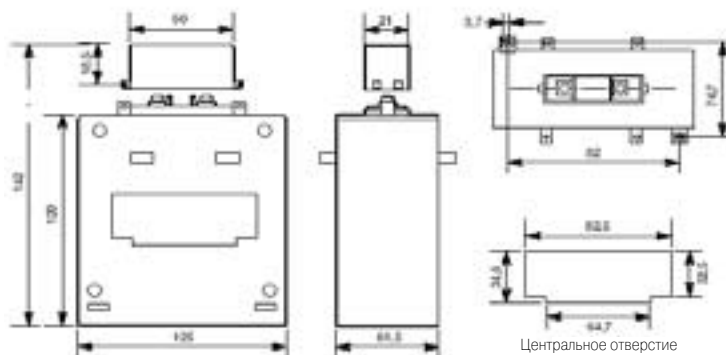

CT8-V

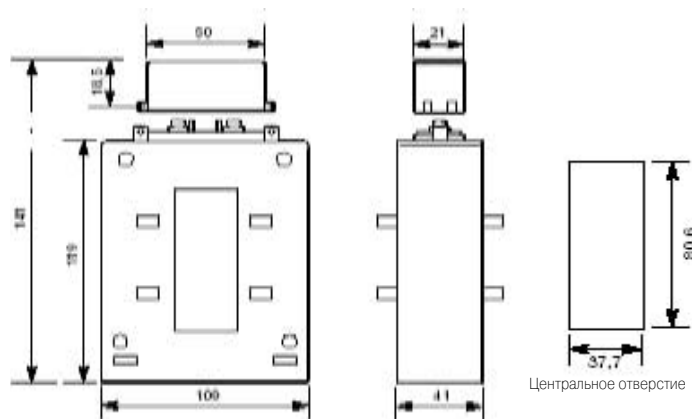

Габаритные размеры

Измерительные приборы

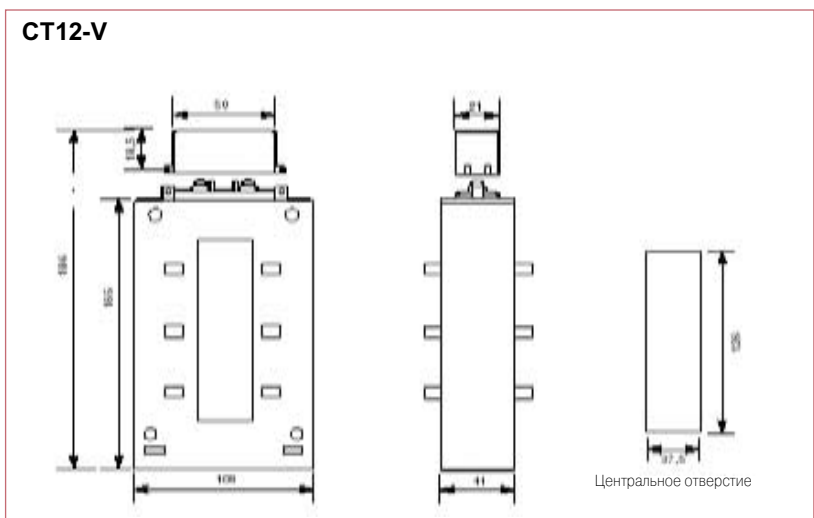
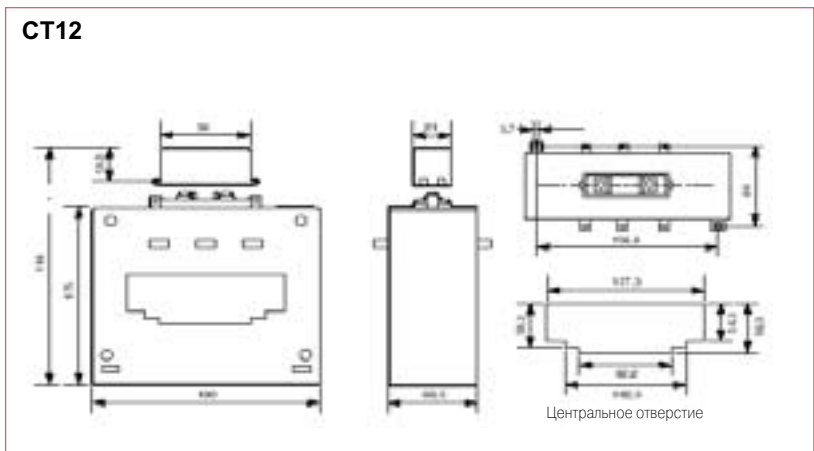
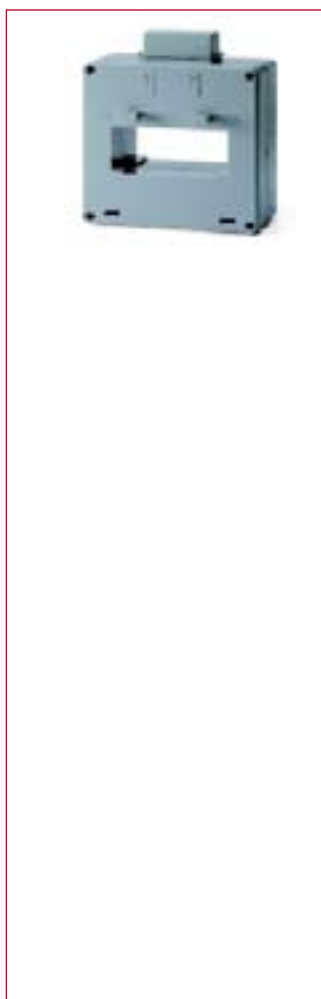



Габаритные размеры

Другие дополнительные приборы

Содержание

Звонковые трансформаторы ТМ/ТС	10/32
Звонки и зуммеры	10/32
Модульные розетки	10/32

Габаритные размеры

Другие дополнительные приборы

Звонковые трансформаторы ТМ/ТС

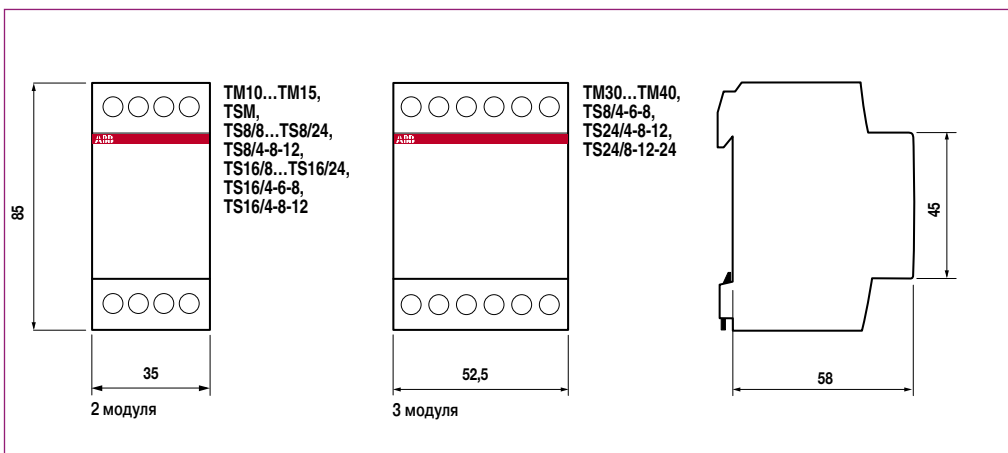

Звонки и зуммеры

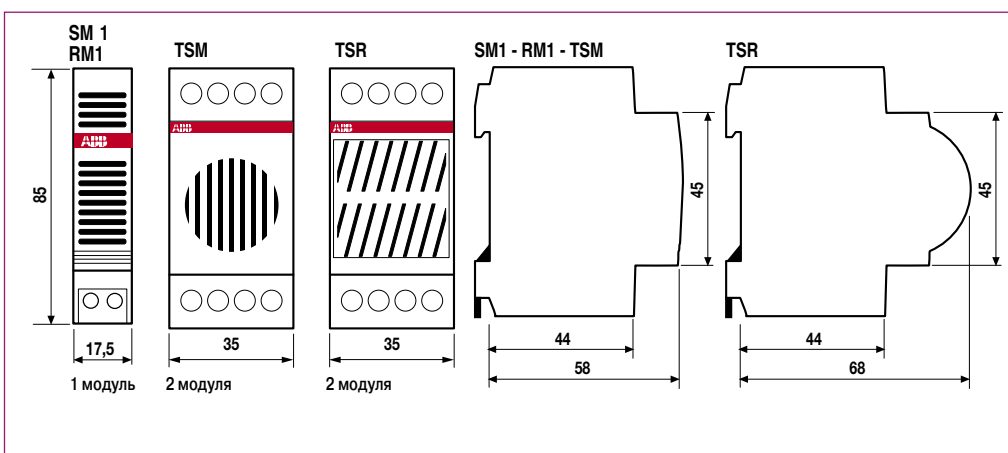

Модульные розетки

